

# CESTONI SOVRAPPONIBILI

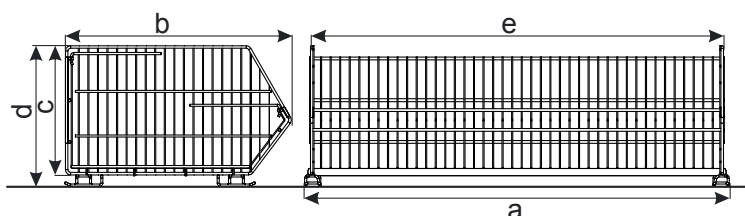

<b>Tipologia</b>	Cestone sovrappon.
<b>Portata massima:</b>	Singolo cesto 100 kg
<b>3 stacked basked:</b>	100 kg/50 kg/50 kg
<b>Finitura</b>	Placcato zinco + lacca

Tipologia	dimensioni complessive in mm					Volume in dm <sup>3</sup>
	a	b	c	d	e	
600x400 H-365	600	440	365	400	560	960
600x600 H-365	600	640	365	400	560	1400
800x500 H-365	800	540	365	400	765	1570
1200x500 H-365	1200	540	365	400	1165	2370
1200x600 H-365	1200	640	365	400	1160	2800
1200x700 H-365	1230	700	365	400	1190	3140
1300x800 H-390	1335	800	390	420	1295	4160

I cestoni sono principalmente destinati allo stoccaggio e all'esposizione sfusa di merci a rotazione rapida nei negozi e nei supermercati. Possibile utilizzo: posizionamento sul ripiano del supporto, appoggiato direttamente a terra, sovrapposti uno sull'altro, montaggio su struttura mobile.

Possibile utilizzo: posizionamento sul ripiano del supporto, appoggiato direttamente a terra, sovrapposti uno sull'altro, montaggio su struttura mobile.

Nome prodotto	Finitura	Codice	Finitura	Codice
Cestone 600x400 H-365	verniciato a polvere	919-343-840	Placcato zinco + lacca	-
Cestone 600x600 H-365	verniciato a polvere	919-343-026	Placcato zinco + lacca	-
Cestone 800x500 H-365	verniciato a polvere	919-344-001	Placcato zinco + lacca	-
Cestone 1200x500 H-365	verniciato a polvere	919-343-917	Placcato zinco + lacca	-
Cestone 1200x600 H-365	verniciato a polvere	919-342-994	Placcato zinco + lacca	919-350-741
Cestone 1200x700 H-365	verniciato a polvere	919-343-028	Placcato zinco + lacca	919-350-742
Cestone 1200x800 H-365	verniciato a polvere	919-343-030	Placcato zinco + lacca	-
Opzioni aggiuntive	Finitura	Codice	Finitura	Codice
Divisore cesto t 400 H-310	verniciato a polvere	919-343-841	Placcato zinco + lacca	-
Divisore cesto 500 H-310	verniciato a polvere	919-343-918	Placcato zinco + lacca	-
Divisore cesto 600 H-310	verniciato a polvere	919-342-995	Placcato zinco + lacca	919-350-779
Divisore cesto 700 H-310	verniciato a polvere	919-343-029	Placcato zinco + lacca	919-350-743
Divisore cesto 800 H-265	verniciato a polvere	919-343-031	Placcato zinco + lacca	-
Base carrellata per cesto 600x400	verniciato a polvere	919-343-842	Placcato zinco + lacca	-
Base carrellata per cesto 600x600	verniciato a polvere	919-343-027	Placcato zinco + lacca	-
Base carrellata per cesto 1200x400	verniciato a polvere	919-343-996	Placcato zinco + lacca	919-350-784

## Opzione aggiuntiva:

Il divisore può essere utilizzato per dividere il cesto in qualsiasi posizione, consentendo di visualizzare un numero maggiore di prodotti diversi. La base con ruote trasforma i cestoni in una struttura mobile indipendente.



Telaio mobile

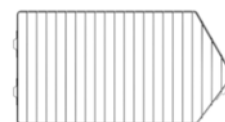

Divisore cesto

# CESTONI SOVRAPPONIBILI PIEGHEVOLI KSD

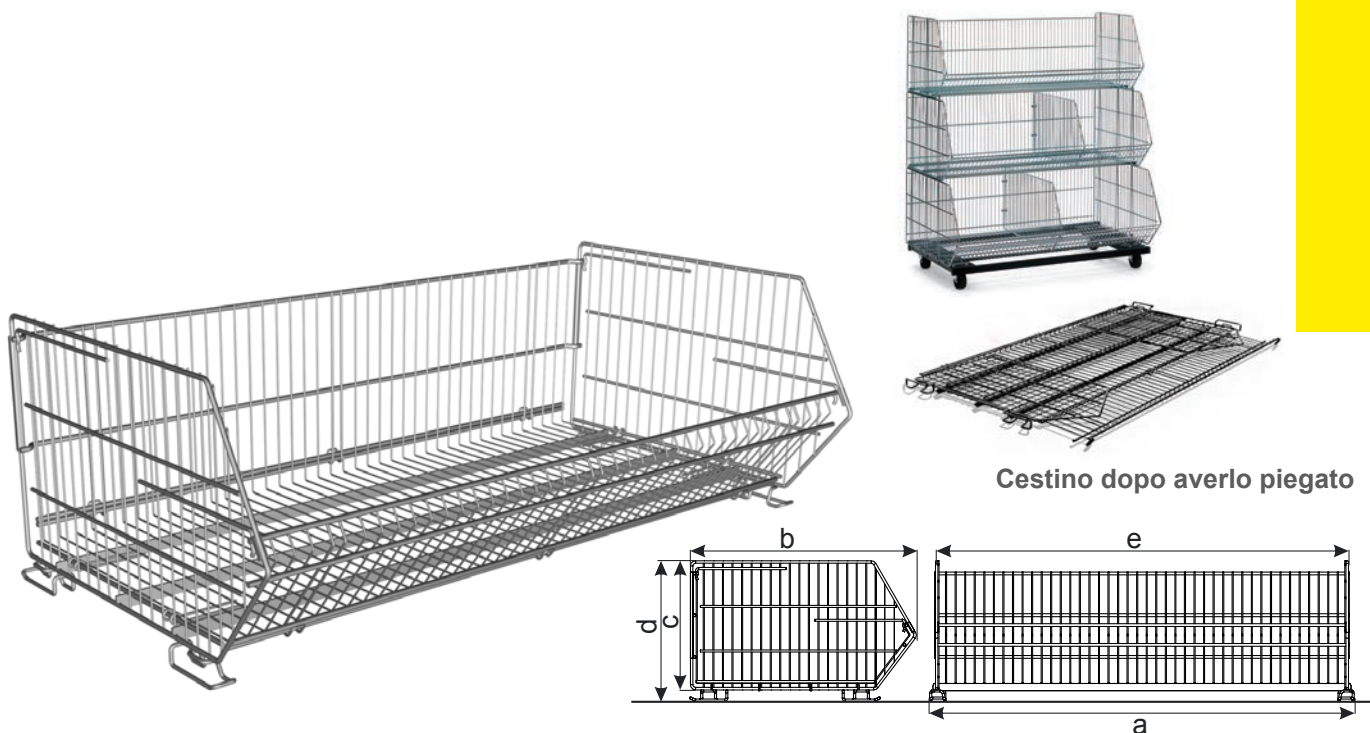

Tipologia	Cestoni sovrapponibili pieghevoli
Portata massima:	Singolo cesto 100 kg
3 stacked basked:	100 kg/50 kg/50 kg
Finitura	Placcato zinco + lacca

Tipologia	dimensioni complessive in mm					Volume in dm <sup>3</sup>
	a	b	c	d	e	
1210X670 H-400	1240	670	385	420	1205	3200
600x640 H-400	600	620	365	400	560	1350

I cestoni sono principalmente destinati allo stoccaggio e all'esposizione sfusa di merci a rotazione rapida nei negozi e nei supermercati. Possibile utilizzo: posizionamento sul ripiano del supporto, appoggiato direttamente a terra, sovrapposti uno sull'altro, montaggio su struttura mobile. Le sue piccole dimensioni dopo la chiusura fanno sì che quando un cestone non viene utilizzato, non occupi spazio nel magazzino.

Nome prodotto	Finitura	Codice
Cestone sovrapponibile pieghevole KSD 600x640 H-400	Placcato zinco + lacca	919-350- 906
Cestone sovrapponibile pieghevole KSD 1210x640 H-400	Placcato zinco + lacca	919-350- 935
Opzioni aggiuntive	Finitura	Codice
Divisore cesto pieghevole KSD 670 H-270	Placcato zinco + lacca	919-350-788
Base carrellata per cesto pieghevole KSD 1210x670	Placcato zinco + lacca	919-350-933

## Opzione aggiuntiva:

Il divisore può essere utilizzato per dividere il cesto in qualsiasi posizione, consentendo di visualizzare un numero maggiore di prodotti diversi. La base con ruote trasforma i cestoni in una struttura mobile indipendente.



Telaio mobile



Divisore cesto

# CESTONI SOVRAPPONIBILI PIEGHEVOLI KSC

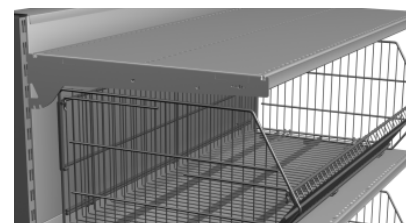

**Esempio di applicazione**

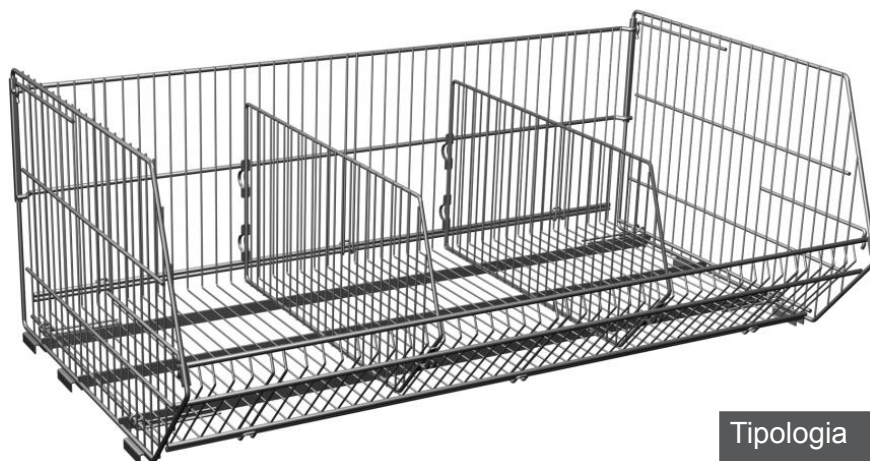

**Cestone ripiegato**

Tipologia	Cestoni sovrapponibili pieghevoli
Portata massima:	100 kg
Finitura	Placcato zinco + laccatura

I cestoni sono destinati principalmente allo stoccaggio e all'esposizione sfusa di merci a rotazione rapida nei negozi e nei supermercati. Possibile utilizzo: posizionamento sul ripiano del supporto, montaggio su pallet box 1200x800. Le sue piccole dimensioni dopo la chiusura fanno sì che quando un cestone non viene utilizzato, non occupa spazio nel magazzino.

Nome prodotto	Finitura	Codice
Cestone sovrapponibile pieghevole KSC 1210X670 H-400	Placcato zinco + lacca	919-350-787
Additional equipment	Finitura	Codice
Divisore cesto pieghevole 670 H-270	Placcato zinco + lacca	919-350-788

## Opzione aggiuntiva:

Il divisore può essere utilizzato per dividere il cesto in qualsiasi posizione, consentendo di visualizzare un numero maggiore di prodotti diversi.



**Divisore cesto**

# CESTONI SOVRAPPONIBILI PIEGHEVOLI KSC II

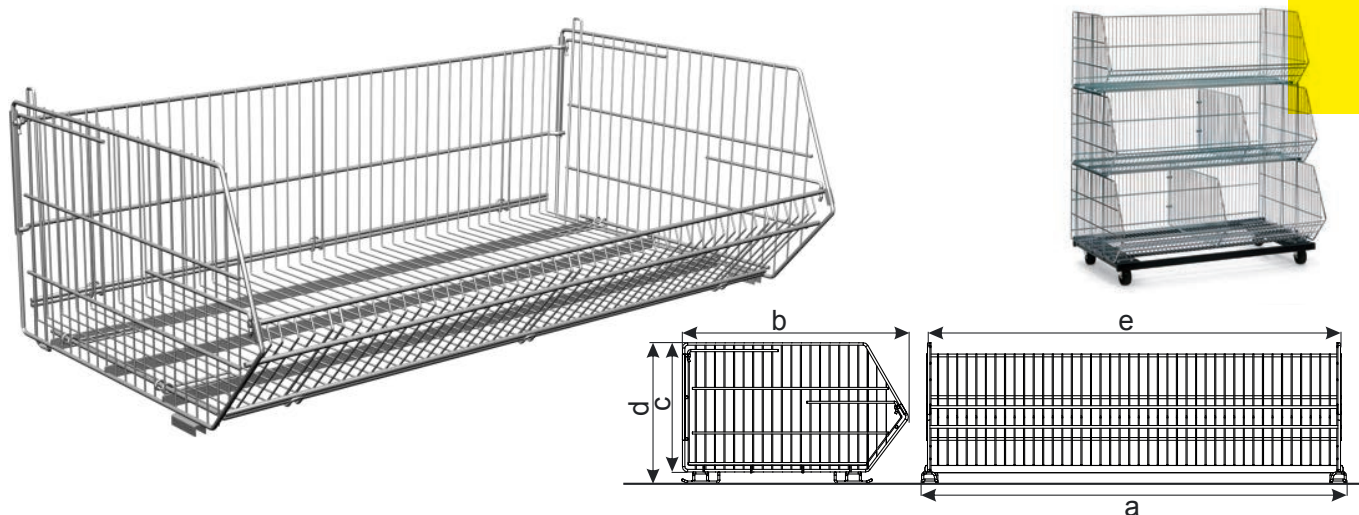

Tipologia	Cestoni
Portata massima:	Singolo cesto 100 kg
3 stacked basked:	100 kg/50 kg/50 kg
Finitura	Placcato zinco + laccatura

Tipologia	dimensioni complessive in mm				
	a	b	c	d	e
1210X670 H-400	1205	440	670	385	400
1210X570 H-400	1205	640	570	385	400
1210X470 H-400	1205	540	470	385	400
1210X370 H-400	1205	540	370	385	400

I cestoni sono principalmente destinati allo stoccaggio e all'esposizione sfusa di merci a rotazione rapida nei negozi e nei supermercati. Possibile utilizzo: posizionamento sul ripiano del supporto, appoggiato direttamente a terra, sovrapposti uno sull'altro, montaggio su struttura mobile. Le sue piccole dimensioni dopo la chiusura fanno sì che quando un cestone non viene utilizzato, non occupa spazio nel magazzino.

Nome prodotto	Finitura	Codice
Cesto sovrapponibile pieghevole 1210x670 H-400	Placcato zinco + lacca	919-351-100
Cesto sovrapponibile pieghevole 1210x570 H-400	Placcato zinco + lacca	919-351-101
Cesto sovrapponibile pieghevole 1210x470 H-400	Placcato zinco + lacca	919-351-102
Cesto sovrapponibile pieghevole 1210x370 H-400	Placcato zinco + lacca	919-351-103
Equipaggiamento aggiuntivo	Finitura	Codice
DivisoreH270 cesto sovrapponibile pieghevole 670x400	Placcato zinco + lacca	919-350-788
DivisoreH270 cesto sovrapponibile pieghevole 570x400	Placcato zinco + lacca	919-351-104
DivisoreH270 cesto sovrapponibile pieghevole 470x400	Placcato zinco + lacca	919-351-105
DivisoreH270 cesto sovrapponibile pieghevole 370x400	Placcato zinco + lacca	919-351-106
Base con ruote cesto sovrapponibile pieghevole 1200x670	Placcato zinco + lacca	919-351-107

## Opzione aggiuntiva:

Il divisore può essere utilizzato per dividere il cesto in qualsiasi posizione, consentendo di visualizzare un numero maggiore di prodotti diversi. La base con ruote trasforma i cestoni 120x670 in una struttura mobile indipendente.



Cestone ripiegato

# CESTONI SOVRAPPONIBILI PIEGHEVOLI STKK

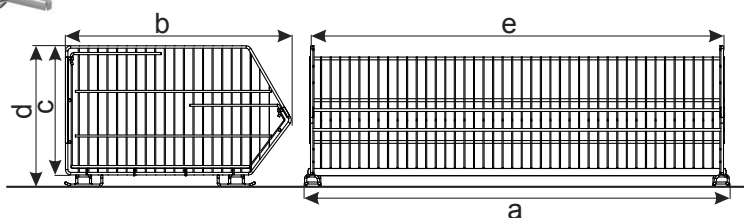

<b>Tipologia</b>	Cestoni sovrapponibili pieghevoli
<b>Portata massima:</b>	Singolo cesto 100 kg
<b>3 stacked basked:</b>	100 kg/50 kg/50 kg
<b>Finitura</b>	Placcato zinco + laccatura

Tipologia	dimensioni complessive in mm				
	a	b	c	d	e
940x680 H-435	955	600	435	455	940
940x580 H-450	955	580	470	490	490
500x580 H-450	515	580	470	490	490

I cestoni sono principalmente destinati allo stoccaggio e all'esposizione sfusa di merci a rotazione rapida nei negozi e nei supermercati. Possibile utilizzo: posizionamento sul ripiano del supporto, appoggiato direttamente a terra, sovrapposti uno sull'altro, montaggio su struttura mobile.

Le sue piccole dimensioni dopo la chiusura fanno sì che quando un cestone non viene utilizzato, non occupa spazio nel magazzino.

Nome prodotto	Finitura	Codice
Cesto sovrapponibile pieghevole STKK 940x680 H-435	Placcato zinco + lacca	919-343-812
Cesto sovrapponibile pieghevole STKK 940x580 H-450	Placcato zinco + lacca	919-350-856
Cesto sovrapponibile pieghevole STKK 940x680 H-450	Placcato zinco + lacca	919-350-920

## Esempio di applicazione



# CESTONI SOVRAPPONIBILI PG

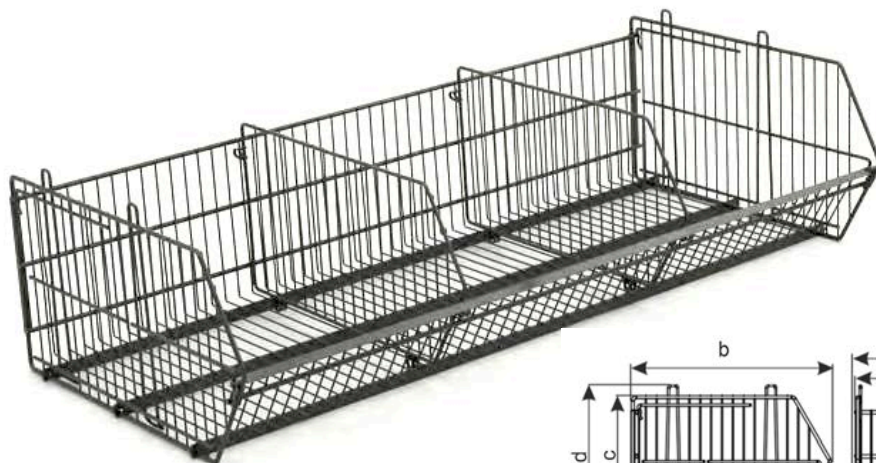

Esempio di applicazione

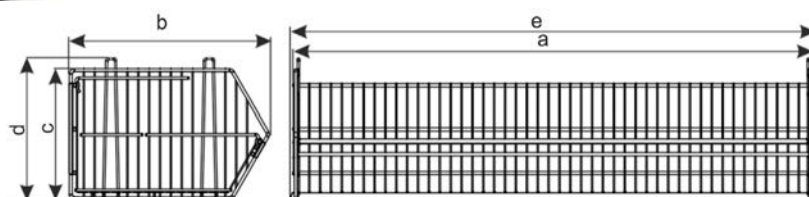

Tipologia	Cestoni sovrapponibili
Portata massima:	Singolo cesto 100kg
3 stacked basked:	100 kg/50 kg/50 kg
Finitura	Acciaio zincato e lacca or verniciato a polvere .

Possibile utilizzo dei cestoni: posizionamento sul ripiano, sovrapposti uno sull'altro, montaggio sulla struttura mobile.

Tipologia	dimensioni complessive in mm				
	a	b	c	d	e
1195x460 H-300	1195	460	300	325	1206
1195x570 H-450	1195	570	450	475	1206
1220x570 H-300	1220	570	300	325	1206
1310x460 H-300	1295	460	300	325	1306
1310x570 H-300	1295	570	300	325	1306
1310x570 H-450	1295	570	450	475	1306
1310x910 H-300	1295	910	300	325	1306
1310x910 H-450	1295	910	450	475	1306

Nome prodotto	Finitura	Codice	Finitura	Codice
Cesto sovrapponibile PG 1195x460 H-300	Placcato zinco + lacca	-	verniciato a polvere	919-343-874
Cesto sovrapponibile PG 1195x570 H-450	Placcato zinco + lacca	-	verniciato a polvere	919-343-875
Cesto sovrapponibile PG 1220x570 H-300	Placcato zinco + lacca	-	verniciato a polvere	919-343-847
Cesto sovrapponibile PG 1310x460 H-300	Placcato zinco + lacca	919-350-925	verniciato a polvere	-
Cesto sovrapponibile PG 1310x570 H-300	Placcato zinco + lacca	-	verniciato a polvere	919-343-878
Cesto sovrapponibile PG 1310x570 H-450	Placcato zinco + lacca	919-350-926	verniciato a polvere	919-343-877
Cesto sovrapponibile PG 1310x910 H-300	Placcato zinco + lacca	-	verniciato a polvere	919-343-848
Cesto sovrapponibile PG 1310x910 H-450	Placcato zinco + lacca	-	verniciato a polvere	919-343-849
Opzioni aggiuntive	Finitura	Codice	Finitura	Codice
Divisore cesto sovrapponibile PG 460 H-300	Placcato zinco + lacca	-	verniciato a polvere	919-343-879
Divisore cesto sovrapponibile PG 570 H-300	Placcato zinco + lacca	-	verniciato a polvere	919-343-856
Divisore cesto sovrapponibile PG 570 H-450	Placcato zinco + lacca	-	verniciato a polvere	919-343-880
Divisore cesto sovrapponibile PG 910 H-300	Placcato zinco + lacca	-	verniciato a polvere	919-343-857
Divisore cesto sovrapponibile PG 910 H-450	Placcato zinco + lacca	-	verniciato a polvere	919-343-858
Base to the Cesto sovrapponibile PG 1195x570	Placcato zinco + lacca	-	verniciato a polvere	919-343-882

## Opzione aggiuntiva:

Il divisore può essere utilizzato per dividere il cesto in qualsiasi posizione, consentendo di visualizzare un numero maggiore di prodotti diversi. La base con ruote trasforma i cestoni 120x670 in una struttura mobile indipendente.

# CESTONI SOVRAPPONIBILI PP

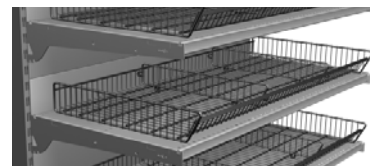
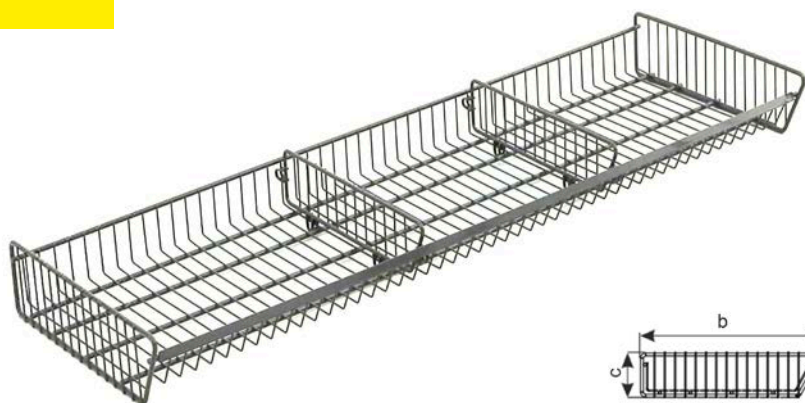

Esempio di applicazione



Tipologia	Cestoni sovrapponibili PP
Portata massima:	Singolo cesto 50 kg
Finitura	Placcato zinco + laccato o verniciatura a polvere

Tipologia	dimensioni complessive in mm		
	a	b	c
1195x460 H-100	1195	460	100
1220x410 H-100	1220	410	100
1220x570 H-100	1220	570	100
1310x570 H-100	1295	570	100
1310x910 H-100	1295	910	100

Possibile utilizzo dei cestelli: posizionamento sul ripiano, montaggio sulla struttura mobile.

Nome prodotto	Finitura	Codice
Cesto sovrapponibile PP 1195x460 H-100	verniciato a polvere	919-343-860
Cesto sovrapponibile PP 1220x410 H-100	verniciato a polvere	919-343-850
Cesto sovrapponibile PP 1220x570 H-100	verniciato a polvere	919-343-851
Cesto sovrapponibile PP 1310x570 H-100	verniciato a polvere	919-343-861
Cesto sovrapponibile PP 1310x910 H-100	verniciato a polvere	919-343-852
Opzioni aggiuntive	Finitura	Codice
Divisore Cesto sovrapponibile PP 410 H-100	verniciato a polvere	919-343-853
Divisore Cesto sovrapponibile PP 460 H-100	verniciato a polvere	919-343-883
Divisore Cesto sovrapponibile PP 570 H-100	verniciato a polvere	919-343-854
Divisore Cesto sovrapponibile PP 910 H-100	verniciato a polvere	919-343-855

## Opzione aggiuntiva:

Il divisore può essere utilizzato per dividere il cesto in qualsiasi posizione, consentendo di visualizzare un numero maggiore di prodotti diversi.



Divisore cesto